

MODOS DE BÚSQUEDA



ORO

Ideal para la prospección de pepitas de oro en ubicaciones de yacimientos de oro mineralizados.



PLAYA

Perfecto para todas las condiciones de agua salada: arena seca, arena mojada, costas y bajo el agua.



TODO TERRENO

Excelente para áreas recreativas, campos y ubicaciones históricas con mucha basura, y también para la detección más general.



GENERAL

?No puede decidir qué Modo usar?
Utilice el Modo General para la detección en distintos terrenos.



GENERAL



BAJA CONDUCTIVIDAD



PROFUNDIDAD



COSTAS Y BAJO EL AGUA



GENERAL



RÁPIDO



BAJA CONDUCTIVIDAD



ALTA CONDUCTIVIDAD



RECHAZO DE BASURA

ENCENDER

1

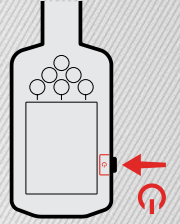

SELECCIONE EL MODO DE BÚSQUEDA

2

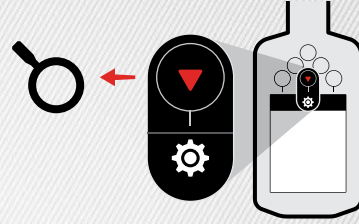

CANCELACIÓN DE RUIDO

3

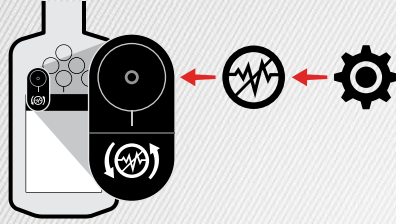

INICIAR LA DETECCIÓN

4

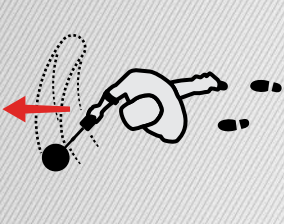

INICIO RÁPIDO



Escanee el código QR o visite www.minelab.com/manticore para todas las Descargas Relacionadas con el producto, incluido el Manual de Usuario completo, especificaciones, actualizaciones de software y recursos de aprendizaje.

Obtenga estos idiomas y más:

EN English FR français PT Português
DE Deutsch JP 日本語 RU русский
ES Español KO 한국어 ZH 中文

Para obtener información sobre el Cumplimiento normativo del producto:

Configuración > Configuración General > Cumplimiento

minelab.com

4901-0443-1



MANTICORE®

GUÍA DE INICIO



ENSAMBLE

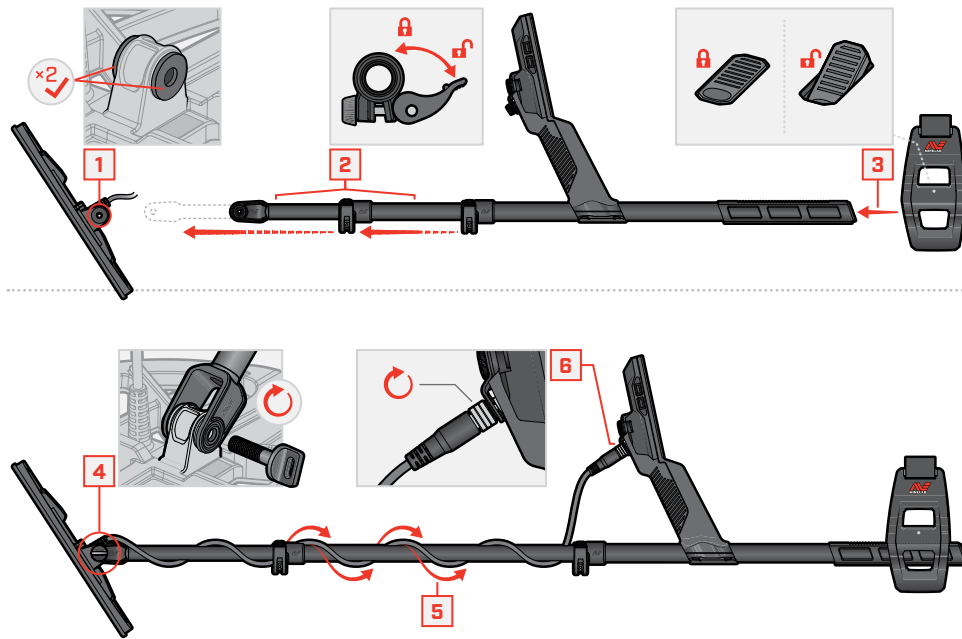

ASEGURE EL BLOQUE DE PRESIÓN

Ajuste los bloques de presión si la extensión telescópica se desliza o se afloja.



Liberar



Apriete suavemente en incrementos



Asegurar

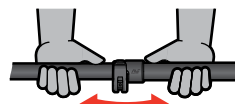

Verifique y repita si es necesario

CARGA

7-8 HORAS

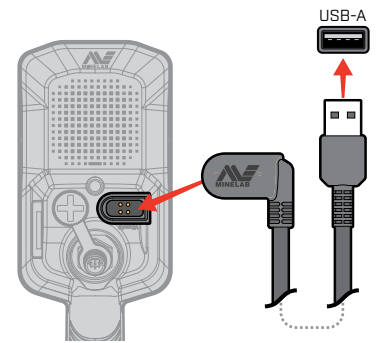

PRECAUCIÓN: Cargue su detector con un cargador USB de buena calidad que tenga una capacidad de carga mínima de 2 A @ 5 V. Existe riesgo de falla del cargador USB si se usa un cargador de baja calidad.

Busque las siguientes marcas en los cargadores USB:



PRECAUCIÓN: Cargue el detector sólo con temperaturas ambiente entre 0°C y +40°C.

3 HORAS



CONTROLES Y PANTALLA



MENÚ DE CONFIGURACIÓN

Presione **▲** en la Pantalla de Detección para abrir el menú de Configuración.



Regresar

- Configuración General
- Frecuencia
- Tipos de Audio
- Tonos de Objetivo
- Tonos Ferroso
- Límites Ferrosos
- Modelo de Discriminación
- Velocidad de Recuperación
- Balance de Suelo
- Cancelación de Ruido
- Modo de Búsqueda
- Volumen

Linterna

Balance de suelo con rastreo

Audio Inalámbrico

Sensor de Luz

Conexión de Auriculares

Nivel de batería/Carga

Número de identificación del Objetivo

88 Identificación de conductividad

88 Identificación de conductividad con Indicador Ferroso

00 Indicador de Sal (solo en Modos de Play)

Audio Inalámbrico — Encendido/Apagado

Indicador de Profundidad del Objetivo

Tecla lateral Programable

MAPA DE IDENTIFICACIÓN

Límites Ferrosos

Rastreo del Objetivo (por ejemplo, clavo)

Modelo de Discriminación

Rastreo del Objetivo (por ejemplo, moneda)

Más Ferroso

Menos Ferroso

Más Ferroso

Menos Ferroso

0 Escala de conductividad del objetivo 99

LED de Estado de Carga

Gran Sobrecarga de Metal

Modo de Búsqueda

Frecuencia

Encendido y apagado

Nivel de Sensibilidad

Luz de fondo/Iluminación

Barra de Acciones
Las acciones/iconos cambian según la configuración o la pantalla actual

Teclas de activación de barra de acciones (x2)

Sensibilidad
Presione **◀/▶** desde la Pantalla de Detección para ajustar la Sensibilidad

Pinpoint
Presione **▼** desde la Pantalla de Detección para alternar el Modo de Pinpoint

Teclas de Navegación (x4)